

## 1. Introduction

Le Heatmiser DT-E a été conçu tout spécialement pour le chauffage au sol électrique. Une sonde à distance de 3 mètres est comprise. Le DT-E propose 5 modes de fonctionnement. Pour en savoir plus, consultez le chapitre « Menu Configuration, fonction 08 ».

- Affichage de la température en °C ou °F
- Verrouillage du clavier
- Affichage par rétro-éclairage
- 230 V CA, 13 A

## 3. Installation

Suivez le schéma ci-dessous pour raccorder les fils électriques aux bornes du Heatmiser DT-E

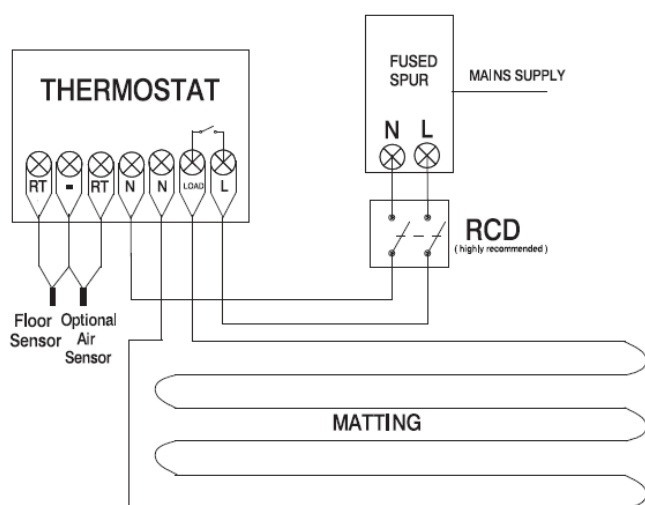

## 3. Explication des icônes

Chauffage ACTIVÉ

Chauffage DÉACTIVÉ (maintient le mode de protection contre le gel)

Clavier verrouillé

Température du sol réglée atteinte

## 4. Menu Configuration

Les paramètres de configuration apparaissent dans l'ordre suivant :

N°	Description	Réglage
01	Format de température	00 = °C 01 = °F (00 par défaut)
02	Différentiel de commutation <i>(Différentiel entre l'activation et la désactivation du système)</i>	01-03°C (00 par défaut)
03	Mode de protection contre le gel <i>(Maintient la température de protection contre le gel lorsque le bouton d'alimentation est enfoncé)</i>	00=Activé 01=Désactivé (00 = par défaut)
04	Température de protection contre le gel	07-12°C (12°C par défaut)
05	Retard de sortie <i>(Délai entre l'activation et la désactivation du système)</i>	00-15 minutes (00 = par défaut)
06	Identifiant de communication	Non utilisé sur ce modèle
07	Limite de temp. du sol élevée/faible	00-10°C (00 par défaut)
08	Sélection du capteur	00=Capteur intégré uniquement 01=Capteur d'air à distance 02=Capteur de sol uniquement 03=Capteur de sol et Capteur d'air intégré 04= Capteur de sol et Capteur d'air à distance
09	Capteur de limite au sol	20-45°C (28° par défaut)

1. Pour accéder au menu de configuration, désactivez le thermostat en maintenant le bouton d'alimentation enfoncé. Ensuite, maintenez le bouton Horloge enfoncé jusqu'à ce que l'écran s'allume.
2. Le petit chiffre est le numéro de fonction et le grand chiffre est la valeur de réglage.
3. Utilisez le bouton Horloge pour parcourir les différentes fonctions.
4. Utilisez les touches de déplacement vers le haut ou le bas pour modifier le réglage.
5. Appuyez sur A pour accepter et mémoriser.

## 5. Visualisation et réglage de la température



La température de la pièce ou du sol s'affiche normalement (selon la fonction 8 ci-dessus).

Pour visualiser la température réglée, appuyez une fois sur la touche de déplacement vers le haut ou bien vers le bas. La température réglée s'affiche pendant 5 secondes.

Pour changer la température réglée, continuez d'utiliser la touche de déplacement vers le haut ou le bas pour régler la température souhaitée.

Si votre thermostat est réglé pour contrôler la température de l'air et du sol, maintenez la touche A enfoncée pour afficher la température du sol.



## 6. Désactivation du chauffage (mode

Pour désactiver le chauffage, appuyez une fois sur le bouton  Le thermostat maintient alors la température de protection contre le gel réglée et l'icône de gel s'affiche (consultez la section 4). Pour annuler, appuyez de nouveau sur .

## 7. Verrouillage du thermostat



- Pour verrouiller le thermostat, maintenez la touche A et la touche de déplacement vers le bas enfoncées pendant 10 secondes. Le symbole sous forme de verrou s'affiche.
- Pour déverrouiller, répétez les étapes ci-dessus.

## 8. Désactivation du DT-E

Pour désactiver complètement le thermostat, maintenez le bouton  enfoncé. L'écran s'éteint alors et la sortie est désactivée. Pour activer de nouveau le chauffage, appuyez une fois sur le bouton .

## 9. Réinitialisation des paramètres

Le DT-E est équipé d'une fonction de réinitialisation des paramètres. Cette option permet de réinitialiser tous les réglages à leurs paramètres par défaut. Pour effectuer une réinitialisation des paramètres, suivez ces étapes :

- Désactivez le DT-E en maintenant le bouton  enfoncé.
- Maintenez le bouton  et la touche de déplacement vers le haut enfoncés pendant 10 secondes. Toutes les icônes s'affichent pendant 2 secondes puis disparaissent.
- Tous les réglages du DT-E ont été réinitialisés à leurs paramètres par défaut.